

XLS-1 — 超声波液位传感器



- ▶ 无运动部件
- ▶ 免维护
- ▶ 不受传感器凝露影响
- ▶ 不会将泡沫视为液体而误报警
- ▶ 采用微控制器的电子装置

XLS-1超声波液位开关兼容水基和烃基液体，是凝露可能影响其他传感技术的应用的理想选择，可完美适用于发电机、水箱、散热器、打印机和其他工业应用中的液位检测。XLS-1超声波液位开关进一步扩展了 Gems 固态液位传感器产品组合。

技术规格

探头长度	1.25" (包括螺纹)
流体兼容性	水、水基介质、烃基化学品，不兼容高粘度液体
材料	
外壳	316L 不锈钢
O型密封圈*	EPDM; 可选NBR、Silicon、Kalrez®或Chemraz® (请咨询厂商)
连接器外壳	30%玻璃填充聚酯
性能	
精度	中心线±1 mm
重复精度	±1 mm
温度	
流体	-40°F到+257°F (-40°C到+125°C)
环境	-40°F到+185°F (-40°C到+85°C)
压力	
工作压力	0到250 psig
破裂压	1000 psig
环境	
防护等级	IP67, 符合IEC60529标准 IP6K9K, 符合DIN40050-9标准 (仅限传感器)
振动	符合IEC 60068-2-6标准; 20 m/s ² , 10-55 Hz; MIL-STD-202G, 方法204D, 10G, 57-2000 Hz
冲击	符合IEC 60068-2-27标准; 15G, 11ms
音频抗性	符合MIL 461D标准, CS101
EMC抗性	IEC 61326-1; EN61000-4- (2到6)
输入功率	5-28 VDC调节功率, 最大电源电流20 mA
输出	集电极开路, 灌电流或源电流输出 集电极开路规格30 VDC, 最大30mA
电气接口	3针Deutsch DT系列连接器, 18 AWG芯线或电缆
机械接口	1/4" NPT, 1/2" NPT, M12x1.0, M12x1.5, 1/2-20, G1/4", 应要求可提供其他类型
安装朝向	与水平方向成±60度
认证	CE (EM C 2004/108/EC)、RoHS和UL/cUL
校准	不需要

* 适用时

接线示意图

灌电流

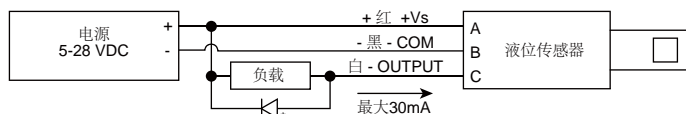

源电流

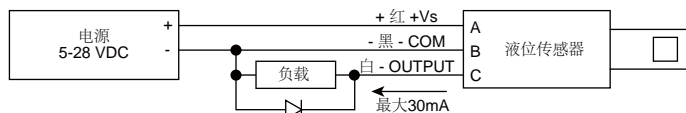

* 对于感性负载, 使用二极管进行抑制。

尺寸图

3针Deutsch连接器

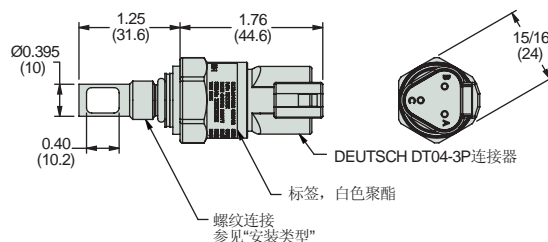

3线制输出

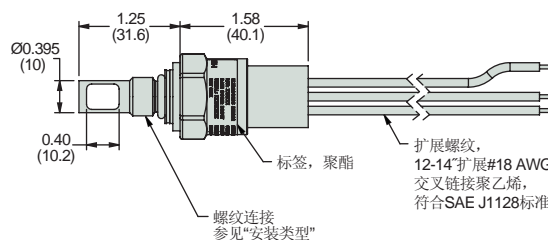

PVC电缆

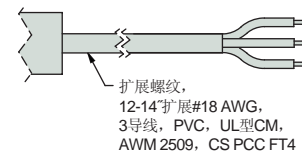

安装朝向

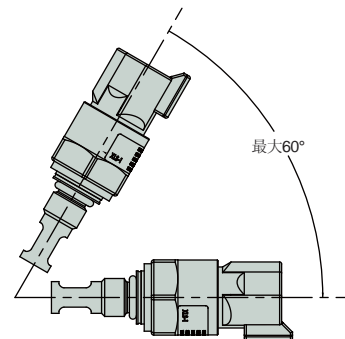

安装类型

SAE

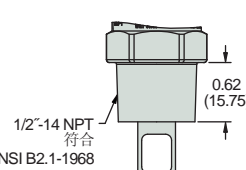
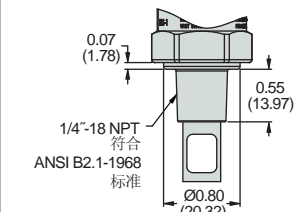
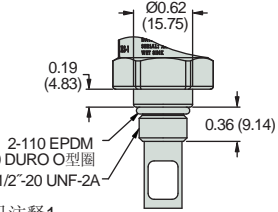
1/2"-14 NPT	1/4"-18 NPT	1/2"-20 per SAE J1926-3
 <p>1/2"-14 NPT 符合 ANSI B2.1-1968 标准</p> <p>0.62 (15.75)</p>	 <p>0.07 (1.78)</p> <p>1/4"-18 NPT 符合 ANSI B2.1-1968 标准</p> <p>0.55 (13.97)</p> <p>Ø0.80 (20.32)</p>	 <p>Ø0.62 (15.75)</p> <p>0.19 (4.83)</p> <p>2-110 EPDM 80 DURO O型圈 1/2"-20 UNF-2A</p> <p>0.36 (9.14)</p> <p>参见注释1</p>

BSP & 公制螺纹

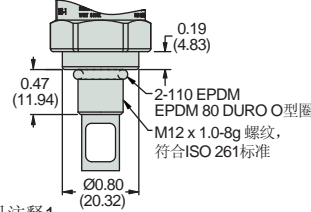
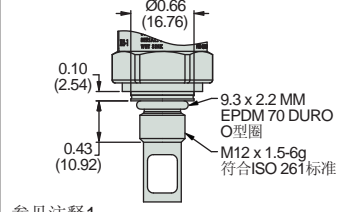
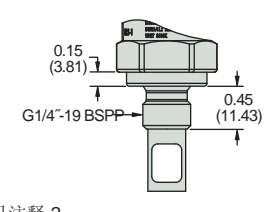
M12 x 1.0	M12 x 1.5 (符合ISO6149-3标准)	G1/4"-19 BSPP
 <p>0.19 (4.83)</p> <p>0.47 (11.94)</p> <p>2-110 EPDM EPDM 80 DURO O型圈 M12 x 1.0-8g 螺纹, 符合ISO 261标准</p> <p>Ø0.80 (20.32)</p> <p>参见注释1</p>	 <p>Ø0.66 (16.76)</p> <p>0.10 (2.54)</p> <p>9.3 x 2.2 MM EPDM 70 DURO O型圈 M12 x 1.5-6g 符合ISO 261标准</p> <p>0.43 (10.92)</p> <p>参见注释1</p>	 <p>0.15 (3.81)</p> <p>G1/4"-19 BSPP</p> <p>0.45 (11.43)</p> <p>参见注释2</p>

英寸
(mm)

如何订购

根据安装类型、连接和驱动条件，选择订货号。

驱动条件	电气连接	安装类型					
		M12 x 1.0 (类型10) ¹	1/2"-14 NPT (类型12)	1/4"-18 NPT (类型14)	M12 x 1.5 (符合 ISO6149-3标准) (类型15) ¹	1/2"-20 (符合 J1926-3标准) (类型20) ¹	G1/4"-19 BSPP (类型24) ²
Wet Sink	一体式3针Deutsch®连接器	247670	247690	247700	247680	247660	250010
	18 AWG, 12"-14"扩展飞线	247740	247780	247800	247760	247720	250020
	12"-14" PVC电缆	247750	247790	247810	247770	247730	250030
Dry Sink	一体式3针Deutsch®连接器	247675	247695	247715	247685	247665	250005
	18 AWG, 12"-14"扩展飞线	247745	247785	247805	247765	247725	250015
	12"-14" PVC电缆	247755	247795	247815	247775	247735	250025
Wet Source	一体式3针Deutsch®连接器	250830	250820	250840	250850	250870	250890
	18 AWG, 12"-14"扩展飞线	250930	250920	250940	250950	250970	250990
	12"-14" PVC电缆	251030	251020	251040	251050	251070	251090
Dry Source	一体式3针Deutsch®连接器	250835	250825	250845	250815	250875	250895
	18 AWG, 12"-14"扩展飞线	250935	250925	250945	250855	250975	250995
	12"-14" PVC电缆	251035	251025	251045	250915	251005	250955

注释:

1. 提供EPDM O型圈。其他材料请咨询厂商。
2. 设计为与Dowty组合密封圈配合使用。不随附。